

Πλαστικές
μολυβδοσφραγίδες:
Plombex

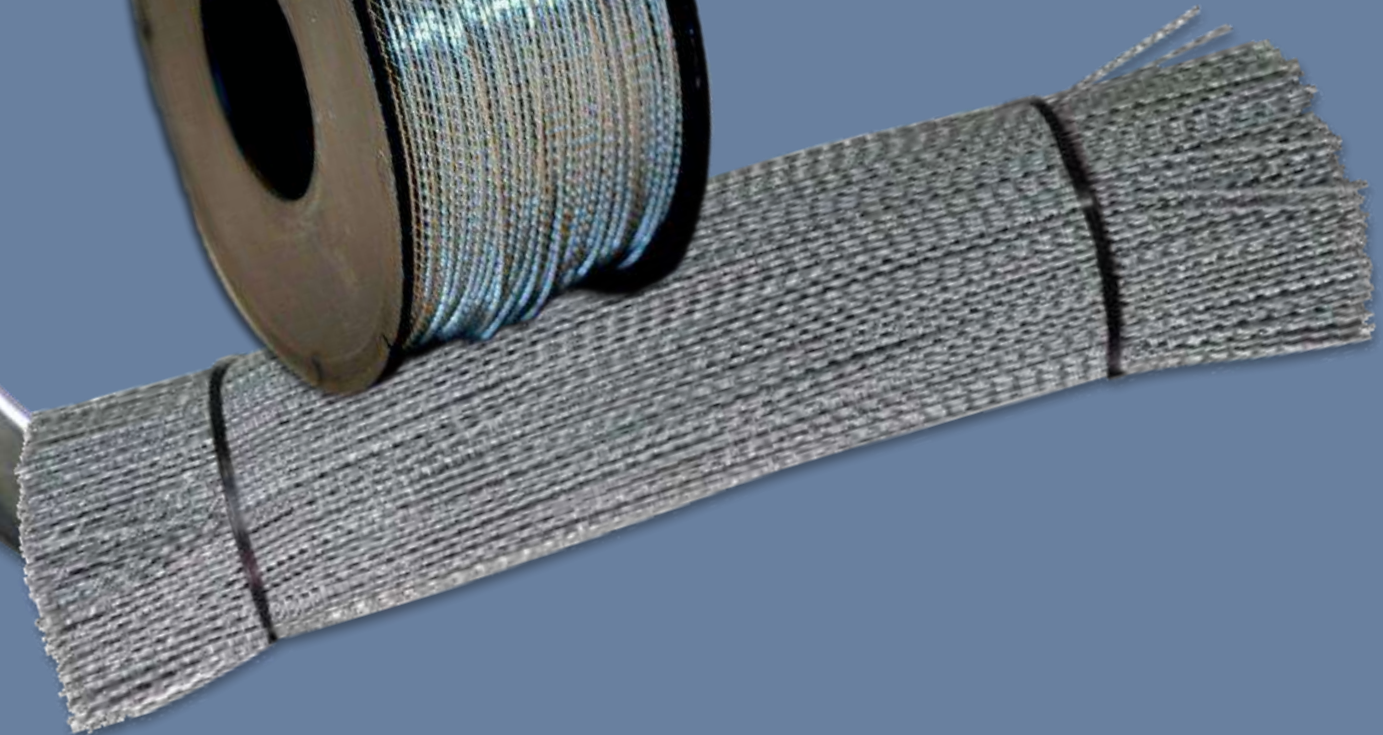

Στριφτά σύρματα

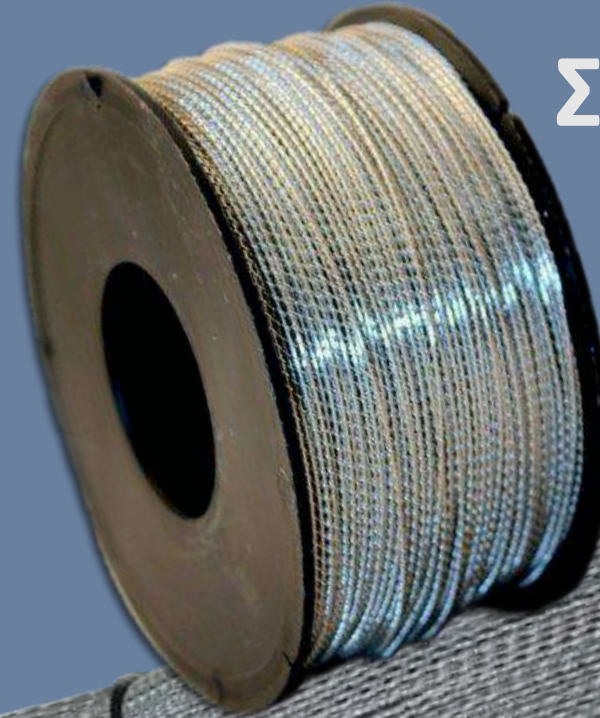

Πένσες



Στριφτό σύρμα Inox

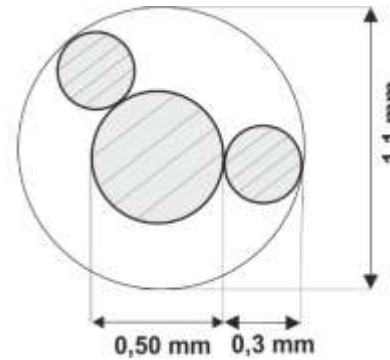

Περιγραφή προϊόντος:

- Στριφτό σύρμα ανοξείδωτο inox AISI 304
- Εσωτερική διάμετρος: \varnothing mm 0.50
- Σύρμα σπινάλ: \varnothing mm 0.30
- Γενική διάμετρος: 1mm
- Κανονικά καρούλια: του 1 kg – περίπου 400m
- Καρούλια επίσης: των 0.5kg – περίπου 200m

Συσκευασία:

(για καρούλια του 1kg και 1/2kg)
Διαστάσεις κιβωτίου: 40x30x20cm
24kg το κάθε κιβώτιο
Διαστάσεις παλέτας: 80x120x95 cm

Στριφτό γαλβανισμένο σύρμα

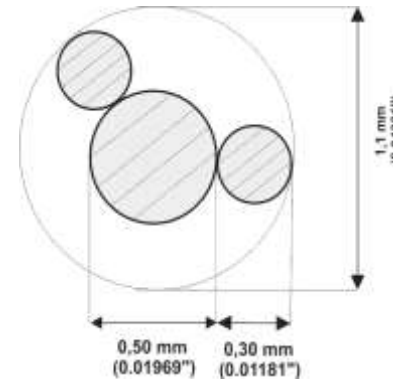

Περιγραφή προϊόντος:

- Στριφτό ασάλινο γαλβανισμένο σύρμα
- Εσωτερική διάμετρος: \varnothing mm 0.50
- Στριφτό σύρμα : \varnothing mm 0.30
- Συνολική διάμετρος: 1mm
- Καρούλι: του 1 kg – περίπου 400 m
- Καρούλι: του 0.5kg – περίπου 200 m

Συσκευασία:

(για καρούλια του 1kg και του 1/2kg)

Διαστάσεις κιβωτίου: 40x30x20 cm

24kg σε κάθε κιβώτιο

768 kg η παλέτα

Διαστάσεις παλέτας: 80x120x95 cm

Στριφτό χάλκινο σύρμα

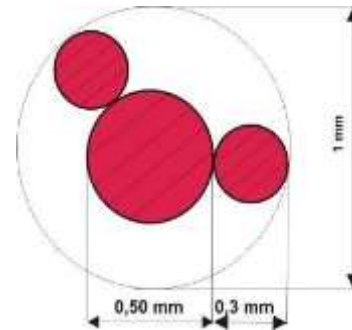

Περιγραφή προϊόντος:

- Στριφτό χάλκινο σύρμα ASTM B 49,92 - UNI EN 1977 - 2000
- Εσωτερική διάμετρος: \varnothing mm 0.50
- Στριφτό σύρμα: \varnothing mm 0.30
- Συνολική διάμετρος: 1mm
- Καρούλι: του 1 kg – περίπου 360 m
- Καρούλι: του 0.5kg – περίπου 180 m

Συσκευασία:

(για καρούλια του 1kg και του 1/2kg)
Διαστάσεις κιβωτίου: 40x30x20 cm
24kg σε κάθε κιβώτιο
768 kg στην παλέτα
Διαστάσεις παλέτας 80x120x95 cm

Στριφτό μπρούτζινο σύρμα

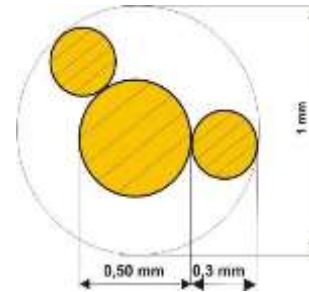

Περιγραφή προϊόντος:

- Στριφτό χάλκινο σύρμα
- Εσωτερική διάμετρος: \varnothing mm 0.50
- Στριφτό σύρμα: \varnothing mm 0.30
- Συνολική διάμετρος: 1mm
- Καρούλι: του 1 kg – περίπου 380 m
- Καρούλι: του 0.5kg – περίπου 190 m

Συσκευασία:

(για καρούλια του 1kg και του 1/2kg)

Διαστάσεις κιβωτίου: 40x30x20 cm

24kg σε κάθε κιβώτιο

768 kg στην παλέτα

Διαστάσεις παλέτας 80x120x95 cm

Spiralina Nylon-Rame

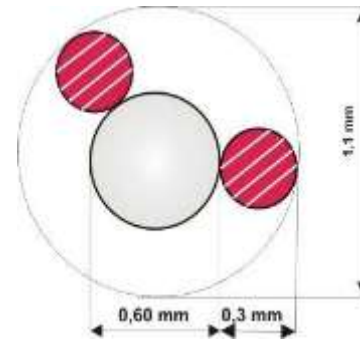

Περιγραφή προϊόντος:

- Στριφτό σύρμα νάilon χαλκού
- Εσωτερική διάμετρος: \varnothing mm 0.60 - 100% Πολυαμίδιο
- Στριφτό σύρμα από χαλκό: \varnothing mm 0.30 σύμφωνα με ASTM 49,92 - UNI EN 1977 - 2000
- Συνολική διάμετρος: 1mm
- Καρούλια: των 300gr- περίπου 180 m

Συσκευασία:

Διαστάσεις κιβωτίου: 40x30x18 cm
36 καρούλια σε κάθε κιβώτιο (βάρος καρουλιού: 0,3kg)

1152 καρούλια σε κάθε παλέτα.

Διαστάσεις παλέτας: 80x120x95 cm

Πλαστικοποιημένο συρματόσχοινο

inox

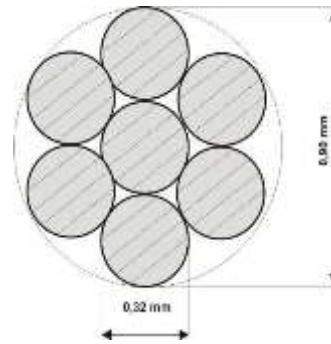
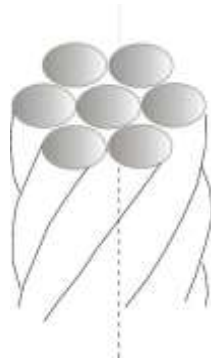

Περιγραφή προϊόντος:

- Εφτάκλωνο ανοξείδωτο συρματόσχοινο με διαφανές περίβλημα PVC
- Διάμετρος κάθε σύρματος inox: 0,32mm
- Συνολική διάμετρος: 1mm
- Καρούλια: των 100 m – περίπου 406 gr
- Καρούλια: των 250 m – περίπου 675 gr

Συσκευασία:

Διαστάσεις κιβωτίου: 40x30x20 cm
20 καρούλια σε κάθε κιβώτιο per ogni scatola (βάρος κιβωτίου 0,3kg)
640 καρούλια σε κάθε παλέτα
Διαστάσεις παλέτας: 80x120x95 cm

Πένσες για μολυβδοσφραγίδες

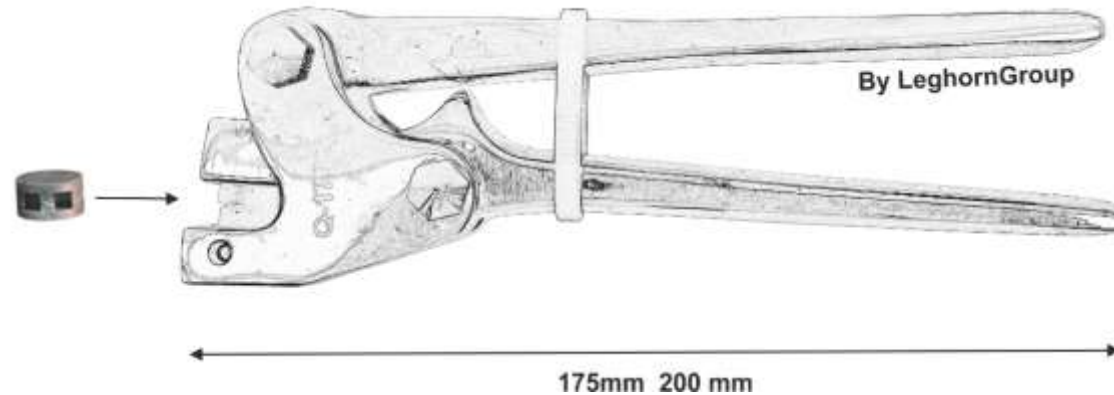

Art 464/175 : για σφραγίδες με διάμετρο μέχρι 12mm.

Art 464/200 : για σφραγίδες με διάμετρο μέχρι 15mm .

ΔΙΑΣΤΑΣΕΙΣ:

ART 464/175 και 466/175: Μήκος : 175 mm

ART 464/200 e 466/220: Μήκος : 200 mm

Art 466/175 : για σφραγίδες με διάμετρο μέχρι 12mm.

Art 466/200 : για σφραγίδες με διάμετρο μέχρι 15mm.

Πλαστικές μολυβδοσφραγίδες: Plombex 9 mm

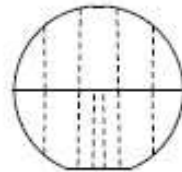
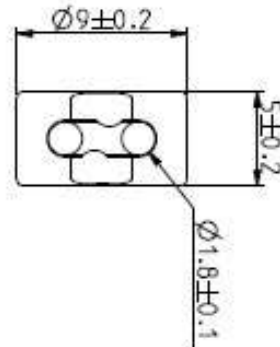

Περιγραφή προϊόντος:

- Σφραγίδα ασφαλείας από πολυστυρένιο.
- Χρησιμοποιείται με διάφορα στριφτά σύρματα. Είναι απαραίτητη η χρήση της ειδικής πένσας για το σωστό κλείσιμο.
- Διάμετρος: 9mm
- Εξατομίκευση με την χρήση της πένσας.
- Διαθέσιμα χρώματα: πορτοκαλί, ασημένιο, λευκό, μπλε, κίτρινο, γκρι, μαύρο, καφέ, κόκκινο και πράσινο.
- Σε ειδικές παραγγελίες μπορούν να παραχθούν και σε άλλα χρώματα.

Συσκευασία:

- Κιβώτιο των 10000 τεμαχίων. Μπορούν να προσφερθούν και σε σακουλάκια των 1.000 τεμαχίων.
- Διαστάσεις κιβωτίου: 27x22x11cm
- Βάρος κιβωτίου: 2,8 kg
- Παλέτα: 80x120x145cm, 384 kg, 1.300.000 τεμάχια.

Πλαστικές μολυβδοσφραγίδες: Plombex 13 mm

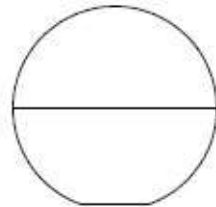
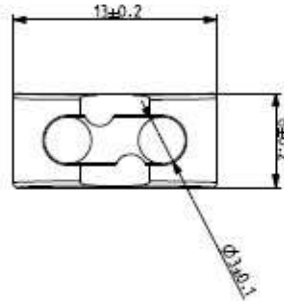

Περιγραφή προϊόντος:

- Σφραγίδα ασφαλείας από πολυστυρένιο.
 - Χρησιμοποιείται με διάφορα στριφτά σύρματα.
- Είναι απαραίτητη η χρήση της ειδικής πένσας για το σωστό κλείσιμο.
- Διάμετρος: 9mm
 - Εξατομίκευση με την χρήση της πένσας.
 - Διαθέσιμα χρώματα: πορτοκαλί, ασημένιο, λευκό, μπλε, κίτρινο, γκρι, μαύρο, καφέ, κόκκινο και πράσινο.
 - Σε ειδικές παραγγελίες μπορούν να παραχθούν και σε άλλα χρώματα.

Συσκευασία:

- Κιβώτιο των 10.000 τεμαχίων. Μπορούν να προσφερθούν και σε σακουλάκια των 1.000 τεμαχίων.
- Διαστάσεις κιβωτίου: 40x24x17cm
- Βάρος κιβωτίου: 5,6 kg
- Παλέτα: 80x120x175cm, 580 kg, 1000000 pz

Twistseal: Αριθμημένη σφραγίδα ασφαλείας με σύρμα.

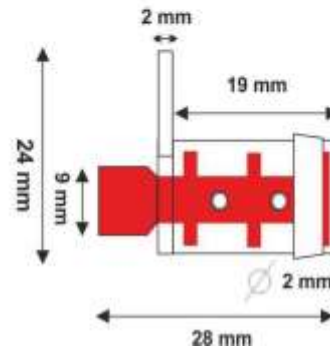
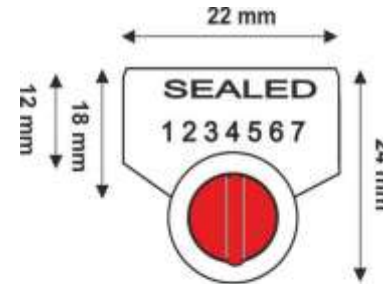
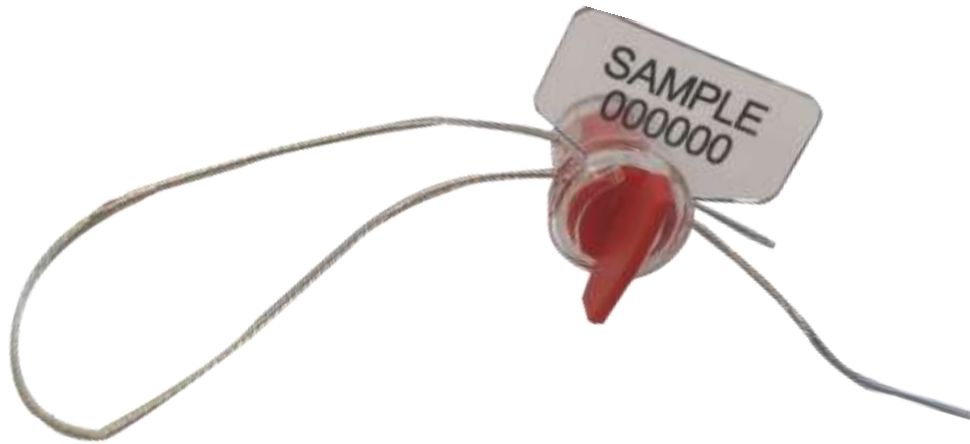

Περιγραφή προϊόντος:

- Σφραγίδα από πολυκαρμπονικό και ABS
- Με χρήση διαφόρων στριφτών συρμάτων και χωρίς εάν ζητηθεί.
- Τυπώσεις με laser
- Σειριακή αρίθμηση μέχρι 15 ψηφία
- Δυνατότητα τύπωσης barcode και εξατομίκευση με λογότυπο.
- Μπορούν να τυπωθούν μέχρι 20 χαρακτήρες
- Το σώμα της σφραγίδας μπορεί να είναι λευκό ή διαφανές
- Θερμοκρασία λειτουργίας: -30°C $+60^{\circ}\text{C}$
- Διαθέσιμα χρώματα: πορτοκαλί, θαλασσί, λευκό, κίτρινο, κόκκινο, πράσινο
- Εάν ζητηθεί παράγεται και σε άλλα χρώματα.

Πλαστικοποιημένο σύρμα σε καρούλι και σε κομμάτια



Διαθέσιμα χρώματα: Πράσινο, λευκό, μαύρο.
Παράγουμε καρούλια με σύρμα μέχρι 5.000 μέτρα.
Κόβεται στο επιθυμητό μήκος.



Παρουσίαση LeghornGroup.

Για 45 χρόνια, η LeghornGroup είναι παγκόσμιος ηγέτης στην παραγωγή σφραγίδων ασφαλείας και ηλεκτρονικών προϊόντων και συστημάτων για την αναγνώριση, την προστασία, τον έλεγχο και την ιχνηλασιμότητα αγαθών και περιουσιακών στοιχείων και για διάφορες εφαρμογές. Η εταιρεία έχει την έδρα της στην Ιταλία, έχει επτά υποκαταστήματα σε όλο τον κόσμο και έχει δύο εγκαταστάσεις παραγωγής πλαστικών και μετάλλων στην Ευρώπη. Η γκάμα προϊόντων της LeghornGroup περιλαμβάνει πάνω από 120 είδη, συμπεριλαμβανομένων 19 μοντέλων σφραγίδων υψηλής ασφάλειας συμβατά με την πιστοποίηση ISO 17712:2013 - επίσης ηλεκτρονικές σφραγίδες με παθητικό RFID - και 46 πλαστικές σφραγίδες ασφαλείας για διαφορετικές εφαρμογές. Η LeghornGroup πρωτοστατεί στην παραγωγή «πράσινων ειδών» με μεγάλη γκάμα από πλαστικές σφραγίδες ασφαλείας από 100% ανακυκλώσιμο πλαστικό μεταλλικές και ηλεκτρονικές σφραγίδες ασφαλείας.

2023 LeghornGroup IT Team 7401-A680

Οι φωτογραφίες και τα σχέδια είναι ενδεικτικά. Διαστάσεις και χρώματα μπορούν να αλλάξουν.



Προστασία - Έλεγχος - Ταυτοποίηση - Ιχνηλάτηση - RFID Solutions

www.leghorngroup.gr

FINDUS@

info@leghorngroup.com



**Λέγκορνγκρουπ Ε.Π.Ε.
LeghornGroup Ltd**

GREECE

INFO@LEGHORNGROUP.GR –

WWW.LEGHORNGROUP.GR

Tel: +30 26410 48161 – Fax: +30 26410 57943

LeghornGroup – India
www.leghorngroup.in

LeghornGroup – Italy
www.leghorngroup.it

LeghornGroup – U.S.A.
www.leghorngroup.com

LeghornGroup – Belgium
www.leghorngroup.be
www.leghorngroup.nl

LeghornGroup – Czech Republic
www.leghorngroup.cz
www.leghorngroup.pl

LeghornGroup – Greece
www.leghorngroup.gr

LeghornGroup – Republic of
Moldova
www.leghorngroup.ro

LeghornGroup – España
www.leghorngroup.es